

Mod. CE4492

**solac**

ESPRESSOMACHINE  
ESPRESSO KÁVOVAR  
EKPRES DO KAWY  
ESPRESSO KÁVOVAR  
ESZPRESSZÓ KÁVÉFŐZŐ  
КАФЕМАШИНА ЗА ЕСПРЕСО

GEBRUIKSAANWIJZING  
NÁVOD K POUŽITÍ  
INSTRUKCJA OBSŁUGI  
NÁVOD NA POUŽITIE  
HASZNÁLATI UTASÍTÁS  
ИНСТРУКЦИЯ ЗА УПОТРЕБА

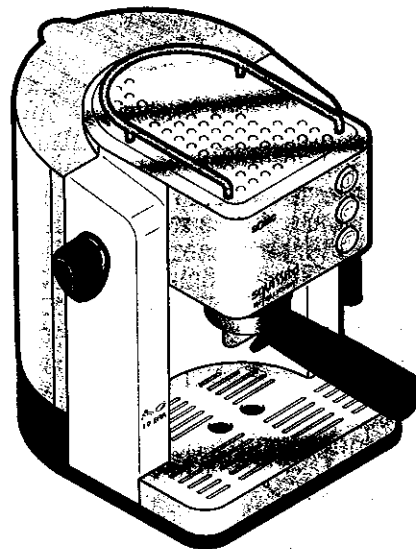

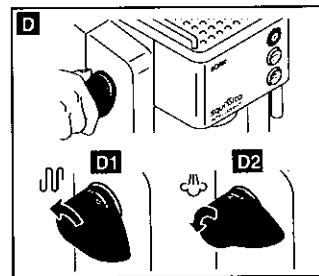
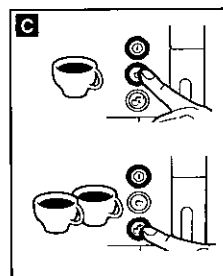
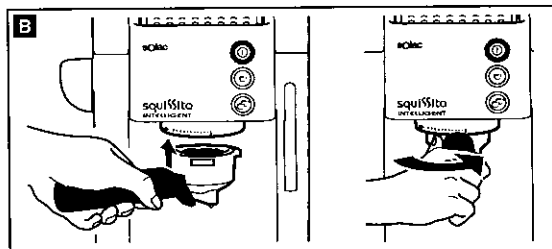
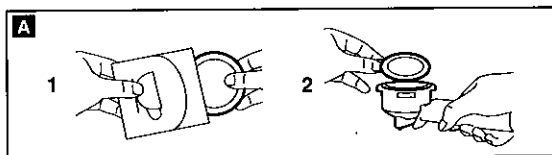
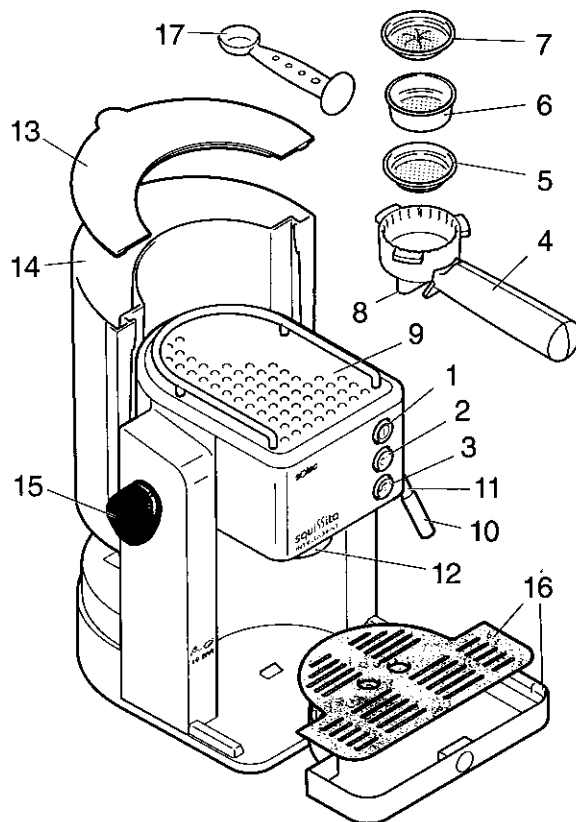



**A készülék használatba vétele előtt figyelmesen olvassa el az alábbi utasításokat. A kézikönyv elválaszthatatlan részét képezi a terméknek. Őrizze meg biztos helyen, mert később még szüksége lehet rá.**

## BIZTONSÁGI ÚTMUTATÁSOK

- A berendezést mint háztartási készüléket a következő helyeken használhatja: céges étkeзде területén, irodákban, és más munkakörnyezetben; vidék vendégházakban; az ügyfelek által hotelekben és más típusú környezetekben; különböző magán szállásokon. Az útmutatóban leírtakon kívüli bármilyen alkalmazás veszélyes lehet.
- Ezt a berendezést gyermekek 8 éves kortól, valamint csökkent fizikai, szenzoros- és szellemi képességekkel rendelkező személyek, illetve olyanok használhatják, akik nem rendelkeznek kellő tapasztalattal és ismeretekkel; amennyiben megfelelő tájékoztatást kaptak a berendezés biztonságos használatára vonatkozóan és megértették a lehetséges veszélyeket.
- Ugyeljünk rá, hogy gyermekek ne játszhassanak a berendezéssel. 8 év alatti, valamint felügyelet nélküli gyermek nem végezheti a készülék karbantartását, tisztítását. Tartsa a készüléket és annak vezetékét 8 évnél fiatalabb gyermektől távol.
- Ha a hálózati kábel sérült, akkor a lehetséges veszélyek megelőzése érdekében a gyártónak vagy a vevőszolgálati szervizállomásnak vagy hasonló meghatalmazott személyzetnek ki kell cserélnie azt a lehetséges kockázatok elkerülése érdekében.
- Rendszeresen tisztítsa a víztartályt, a gőzfűvőkát és a szűrőtartót. A kávéfőző gép kifogástalan állapotának fenntartásához ajánlott speciálisan kávéfőző gépekhez való vízkömentesítő szerrel nagyjából 12 havonta vízkömentesítést végezni (a vízkeménységtől és a kávéfőző gép használatának gyakoriságától függően).
- Használat után, alkatrészek felhelyezése vagy leválasztása, illetve tisztítás és karbantartás előtt mindig válassza le a készüléket az elektromos hálózatról. Áramszünet esetén húzza ki a készülék dugaszát a csatlakozóaljzatból. A készüléket a dugasz konnektorba történő bedugása ill. kihúzása előtt ki kell kapcsolni



**Soha ne merítse a készüléket vízbe vagy más folyadékba, illetve ne helyezze mosogatógépbe. A készülék a tisztítás során sem érintkezhet vízzel.**

- Ne módosítsa, és ne javítsa saját kezűleg a készüléket. Ha a készülék hibás, ne használja, hanem vigye egy hivatalos márkaszervizbe
- Ne használjon olyan elemeket vagy kiegészítőket, melyeket nem a SOLAC gyárt, vagy ajánl.
- Az elektromos hálózathoz való csatlakoztatás előtt ellenőrizze, hogy a hálózati feszültség megfelel a készülék specifikációjának.
- Ne húzza a tápkábelt, és ne lógassa a készüléket a tápkábelnél fogva. A dugaszt az aljzatból soha ne a vezetékénél, hanem a dugasznál fogva húzza ki.
- Vigyázzon, hogy a tápkábel ne érintkezzen éles szélekkel vagy forró felületekkel. Ne hagyja a tápkábelt asztal vagy pult széléről lelógni, mivel a gyermekek megránthatják a kábelt, és így a készülék leeshet.
- Távolítsa el az összes, a szállításkor vagy a bemutatóteremben használt védőelemet, például a papír vagy műanyag tasakokat, műanyag lapokat, a készülék külső vagy belső oldalán lévő kartonpapírt és matricákat.
- Győződjön meg róla, hogy van víz a tartályban, mielőtt a kávéfőzőt bedugja.
- Ne fogja meg nedves kézzel a bekapcsolt készüléket.
- Ne használja a készüléket vizes felületeken vagy kültéren.
- A készüléket kizárólag földelt csatlakozóaljzathoz csatlakoztassa.
- Ne engedje ki a szűrőtartót, amíg kávé jön a gépből.
- A kávékifolyóból néha gőz és víz távozik. Ez nem a készülék meghibásodásának jele.
- A presszókávéfőző egy (akár 19 bar nyomással) működő elektromos szivattyúval van felszerelve, mely biztosítja, hogy a legtöbb íz és illatanyagot nyerjük ki a kávéból. Az elektromos szivattyú működés közben hangot és rezonanciát bocsát ki, ez a normális működésével együtt jár.





**FIGYELEM!** Amennyiben már nincs szüksége a készülékre, SOHA ne dobja azt a háztartási hulladékba. A készülék szakszerű ártalmatlanítása érdekében keresse fel a legközelebbi HULLADÉKHASZNOSÍTÁSSAL FOGLALKOZÓ SZOLGÁLTATÓT. Ilyen módon is hozzájárulhat környezete megóvásához.



## 1 FŐ ALKATRÉSZEK

- 1 Üzemi kapcsoló piros jelzőfényvel
- 2 Kávékifolyó (egy csészéhez)
- 3 Kávékifolyó (egy csészéhez)
- 4 Szűrőtartó
- 5 Szűrő 1 csésze kávéhoz (max. 7 g)
- 6 Szűrő 2 csésze kávéhoz (max. 14 g)
- 7 Szűrő E.S.E kávékapszulához
- 8 Kávékifolyó nyílások
- 9 Csészemeglejtő tálca
- 10 Gőzölő
- 11 Gőzölő védőburkolata
- 12 Szűrőtartó karok
- 13 Felső fedél
- 14 Víztartály (1 220 ml)
- 15 Gőzölés-szabályzó
- 16 Csészetartó tálca
- 17 Adagolókanál

### Funkciógombok:

-  Hálózatra kapcsolva
-  1 csésze kávé kifolytatása
-  2 csésze kávé kifolytatása

### Gőzölés-szabályzó

- Elzárva
-  Előfűtés
-  Gőz kiengedése
- + Maximális nyitás

## 2 TANÁCSOK

- A kávéfőző első használata előtt javasoljuk, hogy 8-10 csészényi vizet áramoltasson át a szűrőtartón (a szűrőben ne legyen kávé). Ez a művelet teljesen megtisztítja a rendszert.
- Minden fogyasztó megtalálhatja az ízlésének megfelelő eszpresszót a kávé típus, az adag és a nyomás eredményeképpen.

- Azt javasoljuk, hogy válasszon kedvenc kávé márkát, eszpresszóhoz leginkább olyat, amely finoman őrölt.
- A végeredmény a használt kávé mennyiségétől függően jelentősen változik. Ha erős kávé szeretne, állépheti az adagolókanál szerinti mennyiséget, és a szűrőtartót egészen a tetejéig feltöltheti.
- Végül azt javasoljuk, hogy préselje a kávé, hogy kiadja a kávé összes aromáját, és több legyen a krém.
- A kávének mindig egyenletes sugárban kell a szűrőtartóból jönnie, csöpögés nélkül. Ha ez nem így van, akkor csökkenteni kell a kávé mennyiségét és a nyomást is, vagy más őrölésű kávé kell használni.

### 3 MŰKÖDTETÉS

#### A. KÁVÉ

##### A készülék első használata

- A gyárból kikerülő hőtartály üres lehet. A kávé gép első használatakor töltse fel a hőtartályt. A hideg kávé géppel végezzen el egy rendszerfeltöltési ciklust. Ezt a következő módon tegye:**
- 1 Töltse fel vízzel a viztartályt. A kávé gép hátsó részén lévő viztartályt (14) leveheli, vagy felnyithatja a fedelét (13), és közvetlenül beletöltheti a vizet.
  - 2 Kapcsolja a kávé gépet az elektromos hálózatra.
  - 3 Nyomja meg az üzemi kapcsológombot (1). Ennek fényjelzője (1) kéken fog villogni. Amint folyamatosan világít:
  - 4 Nyomja meg a kávé kifolyó gombját (2/3). A szivattyú működni kezd. A víz kezd kifolyni a kávé kifolyó nyíláson keresztül.
  - 5 Hagyja a vizet néhány másodpercig keringeni. A kávé gép ekkor használatra kész.

##### Üzembe helyezés

- 1 Töltse fel vízzel a viztartályt. A kávé gép hátsó részén lévő viztartályt (14) leveheli, vagy felnyithatja a fedelét (13), és közvetlenül beletöltheti a vizet.
  - 2 Kapcsolja a kávé gépet az elektromos hálózatra.
  - 3 Nyomja meg az üzemi kapcsológombot (1). Ennek fényjelzője (1) kéken fog villogni.
- Az üzemi kapcsoló (1) jelzőfénye folyamatosan kék fényvel fog világítani, amint elérte az üzemi hőmérsékletet, és a kávé kifolyatható. A fűtési ciklusok alatt a jelzőfény ismét kéken fog villogni, és nem engedi a kávé kifolyását.**
- Javasoljuk, hogy helyezze rá a csészéket a csészemelegítő tálcára (9), hogy eközben átlangosodjanak, és krémesebb legyen a kávé.**

##### Kávé készítése

- 1 A használni kívánt (1 vagy 2, 5 vagy 6 csészéhez való) szűrőt helyezze be a szűrőtartóba (4).
- 2 Adagolja a kávé t a kanállal (17). Ízlése szerint tömörítse.
- 3 **Egy csészéhez egy kanál kávé ajánlatos.**
- 3 Ha kapszula kávé szeretne használni, az alábbi lépések szerint folytassa: **A**
- Nyissa fel a kapszula tasakját. Helyezze be a kapszulához való szűrőt (7) a szűrőtartóba (4). Helyezze be a kapszulát a szűrőtartóba.
- 4 Tegye be a szűrőtartót (4) a kávé gépbé. **B**
- 3 **Ügyeljen arra, hogy a szűrőtartó jól zárjon, tolja a nyelét erősen balról jobbra, mert különben csepeghet.**
- 5 Tegyen egy vagy két csészét a kávé kifolyó nyílások (8) alá.

##### Kávé kifolytatása (kiadás)

- Ha azt szeretné, hogy az első kávé forróbb legyen, tegye be a szűrőtartót kávé nélkül, engedjen ki egy vagy két csésze forró vizet, hogy átmelegítse a készülék szerkezeti részeit.**
- 1 Nyomja meg a 2-es vagy 3-as gombot aszerint, hogy 1 vagy 2 csészé kávé szeretne készíteni. A **B** gomb megfelelő jelzőfénye világítani kezd.
  - 2 A kávé a beprogramozott idő alatt kezd kifolyni.
- A kifolyás közben a kiválasztott gomb jelzőfénye villog, majd a kifolyás végzetével folyamatosan világít.**
- 3 Ha még az idő letelte előtt szeretné a kifolyást leállítani, nyomja meg ismét a megfelelő gombot. A kifolyás leáll.
- Előforrázó funkció**  
A kávé kifolytatás kiválasztásakor a kávé gép egy kevés víz befecskendezésével röviddel a kifolytatás előtt megnevesítli az őrölt kávé, hogy jobb legyen az aromája. Ezenkívül megkönnyíti az őrölt kávé tömörítését, hogy az jobban elviselhesse a nagy nyomású kifolytatást, amitől a kávé jobb minőségű és krémesebb lesz.

##### Az eredeti kifolytatási idők módosítása

- 1 Tartsa a megfelelő gombot (1 vagy 2 csészé kávéhoz) 3 másodpercig lenyomva, majd amint elengedi, kezd kifolyni a kávé.
- 2 Nyomja meg ismét a megfelelő gombot (1 vagy 2 csészé kávéhoz), és a kifolytatás leáll. A kávé kifolytatásának ideje beprogramozódik a következő kifolytatásokhoz.

- Az 1 vagy 2 csészé kávé készítéséhez programozott kávé mennyiség kifolytatásonként a kávé fajtájától és a tömörítés fokától függően változhat. A kifolytatás beprogramozott ideje változatlan marad.**

##### Az eredeti kifolytatási idők visszaállítása

- 1 Tartsa egyszerre a két gombot (2-es és 3-as) 3 másodpercig lenyomva.
- 2 **Az üzemi kapcsoló piros fényjelzése egyet villog. Azután folyamatos kékre vált. Ebben a pillanatban visszaállnak az eredeti kifolytatási idők.**

##### Tisztítás

- őrölt kávé használata esetén a szűrőtartót vízcsap alá tartva távolítsa el belőle a kávémaradványokat.
- Kávé kapszula használata esetén vegye ki és dobja a szemétygyűjtőbe a tasakot.

#### B GŐZ

- Az égési sérülések elkerülése érdekében a gőzölőt (10) mindig a védőburkolatánál (11) fogva működtesse.**
- Bármilyen folyadék gőzölővel (10) történő felmelegítéséhez.**
- 1 Helyezze a felmelegítendő folyadékot tartalmazó csészét a gőzölő alá.
  - 2 Állítsa a gőzölés-szabályzót (15) „Előfűtés” **D1** állásba.
  - 2 Az üzemi kapcsoló (1) jelzőfénye kéken villog, majd folyamatosan kezd világítani, amint a gőzölő használatra kész.
  - 3 Engedje bele a gőzölőt (10) a felmelegíteni kívánt folyadékba, és fokozatosan nyissa a gőzölés-szabályzót (15) akár a „Maximális nyitás” **D2** állásig.
- Kezdetben a maradék víz jön ki. Ha úgy gondolja, helyezzen alá egy üres felfogó edényt, mielőtt a gőzölőt a felmelegíteni kívánt folyadékba engedi.**
- Ha a gőznyomás megszűnik, állítsa a gőzölés-szabályzót (15) „Előfűtés” állásba.**  
Várja meg, amíg az üzemi kapcsoló (1) jelzőfénye ismét folyamatosan kezd világítani. Ezeket a lépéseket annyiszor ismételje, ahányszor szükségesnek tartja.
- 4 Amikor a műveletet be kívánja fejezni, állítsa a gőzölés-szabályzót (15) „Elzárva” állásba.
  - 5 Amint elkészült a gőzöléssel, javasoljuk, hogy távolítsa el a gőzölő belsejében maradt szennyeződések. Ezt a következő módon tegye: Helyezzen alá egy üres edényt, nyissa ki újból a gőzölés-szabályzót (15), és hagyja kiáramlani a gőzt.

- A maximális gőzölési idő 2 perc.**

#### C. AUTOMATIKUS KIKAPCSOLÁS

A készülék 10 perc után automatikusan kikapcsol, ha nem használják. Minden jelzőfény kialszik.

### 4 TISZTÍTÁS ÉS KARBANTARTÁS

- Húzza ki a kávéfőző dugaszát a hálózathól.**
- Rendszeresen tisztítsa a viztartályt és a szűrőtartót. Javasoljuk, hogy 1-2 pohár vizet áramoltasson át a szűrőtartón (a szűrőben ne legyen kávé), hogy a szűrőtartó kitisztuljon.**
- Ne használjon alkoholt, oldószert vagy súrolószert a kávéfőző vagy a tálcá tisztításához. A tisztításhoz használjon puha, enyhén megnedvesített törölkendőt.**

#### A gőzölő tisztítása

- 1 A gőzfűvókát tej forralása után a lehető leghamarabb tisztítsa ki. Várja meg, amíg a fűvóka lehül, majd nedves törölkendővel törölje le.
- 2 A gőzölő alapos tisztításához minden alkalommal a következők szerint járjon el: várja meg, amíg a fűvóka lehül, majd az óramutató járásával ellentétes irányba csavarja le annak hengeres részét. Nedves törölkendővel törölje meg a fűvókát és szappanozza be a hengeres részt. A fűvóka visszahelyezése előtt ellenőrizze, hogy a fenti részen lévő kis lyuk tiszta.
- 3 Helyezze vissza a fűvókát a tengelyre, majd az óramutató járásával megegyező irányba csavarja fel.

#### Vízköntelenítés

- A kávéfőző gép kifogástalan állapotának fenntartásához ajánlott speciálisan kávéfőző gépekhez való vízkömentesítő szerrel nagyjából 12 havonta vízkömentesítést végezni (a vízkeménységtől és a kávéfőző gép használatának gyakoriságától függően). Ha a készüléket gyakrabban használják vagy a használt víz nagyon kemény, gyakrabban vízkömentesítse. A Solac vízköoldó használatát javasoljuk.**
- 1 Kövesse a vízköoldó szer csomagolásán található utasításokat.
  - 2 A rendszer átmosásához töltse meg újra - kizárólag vízzel - a viztartályt, majd kapcsolja be a kávéfőzőt, szerelje fel az üres szűrőtartót, majd végezze el kétszer a "Működtetés" részben leírt összes lépést.

### 5 FORGALMAZZA

HTM Nemzetközi Kereskedelmi Kft. 1046. Budapest, Kiss Ernő u. 3.  
Fax: (1) 369-0403 / Tel.: (1) 370-4074 / (1) 370-1041

## 6 GARANCIA FELTÉTELEK

- A garancia minden gyártási vagy anyaghibából eredő működési rendellenességgel kapcsolatban egy év.
- A jótállás nem terjed ki a helytelen használatból eredő hibákra.
- A garancia nem érvényes, ha az üzletben nem teljesen vagy helytelenül töltötték ki ill. pecsételték le a garanciajegyet.
- Nem vonatkozik a garancia az olyan károsodásokra, amelyek a helytelen használatból vagy szállításból erednek. Ez olyan esetekre is érvényes, amikor a készüléket nem megfelelő földelésű dugaljhoz csatlakoztatták.
- Ugyancsak érvénytelen a garancia, ha a készüléket illetéktelen (hozzá nem értő személy) próbálja javítani, aki nem tartozik a vevőszolgálathoz vagy hivatalos szervizhez.
- A meghibásodott készüléket – beleértve a hálózati csatlakozó vezetékét is – csak szakember, szerviz javíthatja.

nl • NEDERLANDS  
cs • ČESKY  
pl • POLSKI  
sk • SLOVENČINA  
hu • MAGYAR  
bg • българск

Technical data 230V,  
50-60 Hz/ 900W, 72dB  
Protection class I



*In conformity with the European directives*

**solac**<sup>®</sup>  
[www.solac.com](http://www.solac.com)

 100% Recycled Paper